



DANUBIUS EXIM

capital social 1.000 RON , nr.inreg.J40/19406/1994 , CUI 6386718

adresa: Str. Vasile Gherghel nr 12, sector 1, BUCURESTI, ROMANIA

punct de lucru: Str. C-tin Lecca nr. 18 , CRAIOVA, ROMANIA

tel: (+004) 021.224.55.24 , (+004) 021.224.55.25 , (+004) 021.223.78.42

fax:(+004) 021.224.22.28 , (+004) 021.223.78.59

cont: RO12CITI0000000799654008 banca: CITIBANK

email: service@datecs.ro

web: <http://www.datecs.ro>

IMPRIMANTA FISCALA DATECS FP-550T

DESCRIERE GENERALA

Imprimanta fiscala FP550T este un aparat de marcat fiscal prevazut sa functioneze exclusiv cu un sistem de calcul si un program aplicativ indentificabi avizat de Min. Finantelor Publice / comisia de avizare AMEF. Dispune de taietor automat de hartie. Permite conectarea unui afisaj client si sertar de bani.

Inainte de a folosi imprimanta cititi instructiunile de folosire a aplicatiei si descrierea aparatului.

Pachetul de vanzare contine:

- Imprimanta fiscala FP550T
- Alimentator 220/24V 2A
- Set role hartie termica
- Cablu serial pentru conectare PC
- Afisaj client DPD 201
- Certificat de garantie
- Carte de interventie si Registru Special

■ Panoul de control

Imprimanta se controleaza atat cu ajutorul butoanelor aflate in partea frontala cat si prin comenzi trimise cu ajutorul interfetei seriale. Porturile interfetei sunt localizate in asa mod incat conectarea sa fie cat mai usor de realizat. Mecanismul de tiparire este rapid -50mm/sec si silentios.

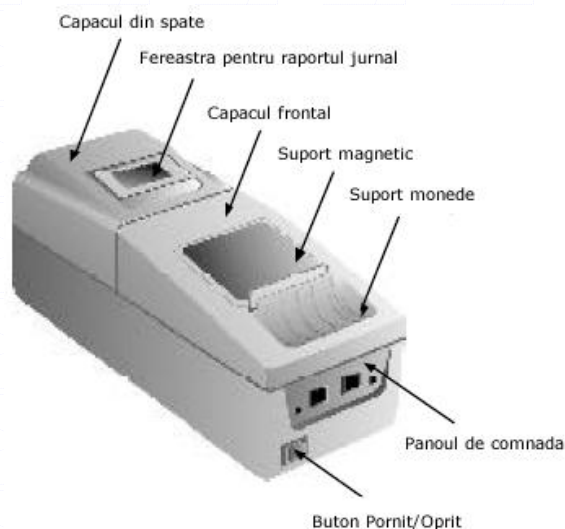

Indicatorii panoului de control

■ LED "Power"

Indicatorul este verde cand imprimanta este pornita dar nu executa comenzi. In perioada cand imprimanta

executa comenzi indicatorul se aprinde intermitent.

■ Butonul “Receipt”

Avanseaza hartia pentru bon client. Daca butonul este tinut apasat la pornirea imprimantei, aceasta tipareste un raport de diagnostic (cuprinde informatii despre setarile imprimantei)

■ Butonul “Journal”

Avanseaza hartia pentru rola jurnal. Daca butonul este tinut apasat la pornirea imprimantei, aceasta tipareste un raport informativ fara golire.

Daca ambele butoane sunt tinute apasate la pornirea imprimantei , aceasta tipareste un raport sumar al memorie fiscale pe toata perioada de functionare in regim fiscal.

■ LED “Eroare”

Indicatorul rosu se aprinde continuu cand lipseste hartie intr-unul/ambele compartimente, se aprinde intermitent cand unul /ambele mecanisme depasesc temperatura de lucru .

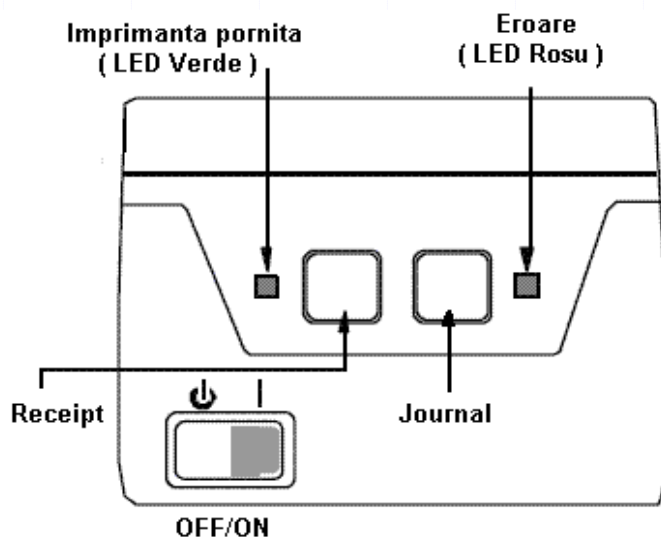

- In partea inferioara a imprimantei se regasesc comutatoarele de configurare conform fig.

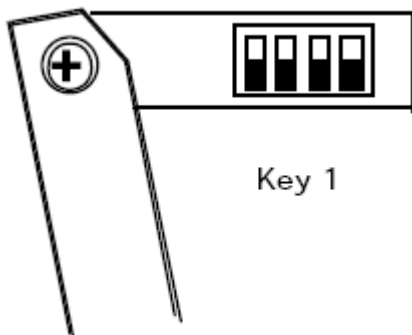

Comutator	Funcție
SW 1	Taiere automata a hartiei.
SW 2	Afisaj client prezent
SW 3	Regim afisaj transparent

SW 4

Viteza de comunicare: OFF=19200 bps;
ON=9600 bps.

■ Cabluri si conectori

In partea inferioara a imprimantei se regasesc conectorii pentru cablu RS 232 de conectare cu PC; conectorul de alimentare si conectorul pentru afisaj client/sertar.

Atentie: Conectorul RS 232 se va fixa cu cele doua suruburi pentru a evita deconectarea accidentala. Toate conecarile se vor efectua doar cu imprimanta oprita!

■ Consumabile si inlocuirea hartiei

Indicatorul eroare se aprinde in timpul tiparii cand se termina hartia intr-unul dintre compartimentele de hartie.

Inlocuirea hartiei pentru bon client/jurnal

Deschideti capacele imprimantei conform fig.

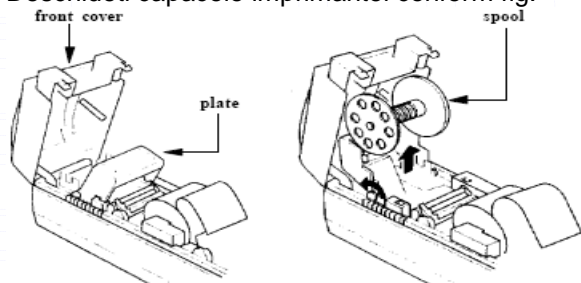

Asezati rolele de hartie in compartimentele speciale . Introduceti capatul hartiei prin mecanismul de tiparire radicand levierul din partea dreapta conform figurii de mai jos:

Bon client

Jurnal

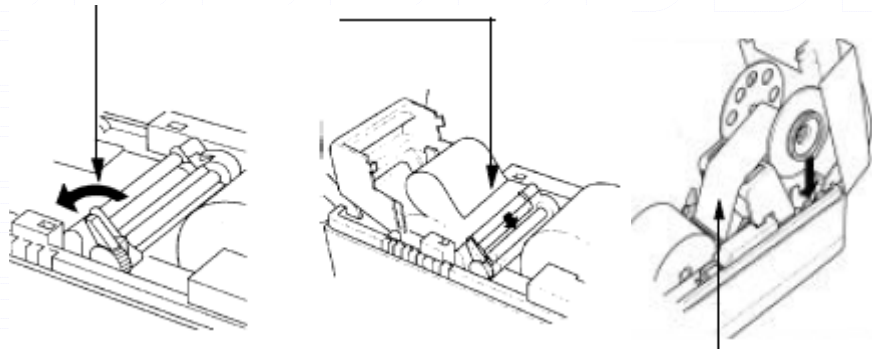

Apasati butonul client / jurnal pentru a avansa hartia .

Treceti hartia bonului client prin mecanismul de taiere iar rola jurnal pe dispozitivul de colectare a rolei jur

Pentru introducere corecta vezi fig:

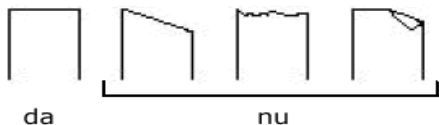

DIRECTIE

Gresit

Corect



Specificatie hartie termica pentru imprimanta fiscala FP550T:

- latime 57 mm
- greutate- 55g
- grosime – $60\pm 5\mu\text{m}$

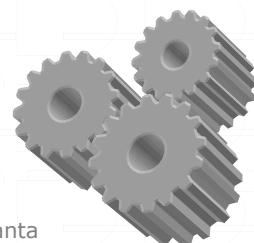

GANDESTE SPRE VIITOR !

echipamente fiscale | service | software | solutii integrate | servicii de consultanta